



מייבש כביסה עם מעבה

דגם: CRMD80CSD

- הוראות הפעלה -



לקוחות נכבדים!

אנו מודים לכם ושמחים שהצטרפתם למשפחת **תדיראן**.

במייבשי הכביסה היוקרתיים החדשים המיובאים ע"י **תדיראן**, מיושמות הטכנולוגיות החדישות ביותר המעניקות ביצועי ייבוש כביסה מעולים המבטיחים הנאה מרבית ממייבש הכביסה.

בתדיראן רואים בנוחות שלכם אתגר עליון ושוקדים ללא הרף לשיפור השירות המוענק ללקוחות.

הוראות ההפעלה והשימוש מאפשרות לכם שימוש נוח ויעיל במייבש הכביסה. נא קראו בעיון רב את ההוראות ואנו משוכנעים שתופק הנאה מושלמת ממייבש הכביסה.

באיחולי הצלחה והנאה,



תוכן העניינים

4	הוראות בטיחות
6	התקנה
6	מקום הצבת מייבש הכביסה
6	פילוס ואיזון
7	תיאור מייבש הכביסה
7	אביזרים
8	מדריך להפעלה מהירה
9	המלצות
10	תיאור הבקרים
11	הפעלה
11	בחירת תוכנית ייבוש
11	בסיום תוכנית ייבוש
11	ערכי צריכה
12	טבלת תוכניות
13	פעולות נוספות
13	1. חיישן לחות
13	2. זמן ייבוש מתוזמן
13	3. השהיית התחלת תוכנית ייבוש
13	4. נעילת בטיחות ילדים
14	5. פעולת אל-קמט
14	6. פעולה עדינה
14	7. תאורה פנימית
14	8. פעולת מניעת קמטים אוטומטית
15	ניקוי ותחזוקה שגרתית
15	ניקוי מסנן המוך
15	שטיפת המעבה
16	התרעות וקודי תקלה
17	איתור תקלות
18	נתונים טכניים
	מוקד השרות
	בגב החוברת

הוראות בטיחות

סמלי טיפול בכביסה

סמלי הטיפול הבין-לאומיים (המופיעים בתוויות התפורות בפריטי הלבוש) שלהלן יסייעו לכם לבחור את אופן הייבוש המתאים לפריטים שברצונכם לייבש.

 ייבוש	 ייבוש רגיל	 אין לייבוש במייבש	 אין לייבוש
 תלייה לאחר הייבוש	 ייבוש בתלייה	 ייבוש בשכיבה	 ייבוש בצל
 ניקוי יבש	 ניקוי יבש אסור	 תכשיר ניקוי יבש מסוים	 ניקוי יבש רגיל בפטרוליום

הערות חשובות

⚠ למניעת פציעה ונזקים לרכוש, עליכם לפעול בהתאם הוראות הבטיחות שלהלן.

1. מכשיר זה משויך לקטגוריה I של מוצרי חשמל ביתיים ומיועד אך ורק לייבוש בדים שכובסו במים בשימוש ביתי.
2. כדי למנוע סכנת התחשמלות, וודאו ששקע החשמל המזין את המייבש מוארק בהארקה תקנית.
3. לפני חיבור המייבש לרשת החשמל, וודאו שקו החשמל המזין את המייבש מוארק בהארקה תקנית ומוגן בנתיך של 16A. להגברת בטיחותכם, מומלץ לחבר את מייבש הכביסה לקו חשמל המוגן במסר זרם דלף RCD נגד התחשמלות (ממסר פחת) בזרם דלף של 30mA.

סכנת התחשמלות

1. אם מתגלה נזק כלשהו בכבל החשמל, למניעת סיכונים, נתקו את המייבש מרשת החשמל ופנו לתחנת השרות הקרובה למקום מגורכם (עיינו ברשימה שבגב החוברת). החלפת כבל החשמל תבוצע על ידי טכנאי מורשה ומיומן בלבד.
2. אל תמשכו את כבל החשמל כדי להוציא את תקע החשמל מהשקע בקיר. אחזו תמיד בתקע החשמל כדי להוציאו מהשקע בקיר.
3. לעולם אל תאחזו או תגעו בתקע החשמל בידיים רטובות.
4. אל תגרמו נזק לכבל החשמל או לתקע.
5. כדי למנוע סכנת התחשמלות, וודאו ששקע החשמל המזין את המייבש מוארק בהארקה תקנית.

סכנת פציעה

1. אל תנסו לפרק או לבצע שינויים כלשהם במייבש הכביסה בכוחות עצמכם.
2. את תציבו את המייבש על מכונת כביסה ללא התקן קיבוע תקני.
3. אל תשענו על הדלת הפתוחה של המייבש.
4. אל תניחו מכשירי חשמל, מכשירי חימום או נרות על המייבש.
5. הרחיקו ילדים קטנים מהמייבש בזמן שהדלת פתוחה.
6. אין להכניס למייבש בדים שעברו טיפול בתכשירי ניקוי כימיים. בסיום תוכנית הייבוש, הסירו את הסיבים והמוך המצטברים במסננים ובמייבש.
7. מייבש כביסה זה יכול להיות בשימוש על ידי ילדים מעל גיל 8 שנים ועל ידי אנשים עם יכולות פיסיות, תחושתיות או נפשיות מופחתות או על ידי אנשים חסרי ניסיון או ידע, אם הם נמצאים בפיקוח או הונחו על ידי אדם בוגר האחראי לבטיחותם, כיצד להשתמש במייבש הכביסה בצורה בטוחה והבינו את כל הסיכונים הכרוכים בכך. וודאו שילדים לא משחקים עם מייבש הכביסה. אל תאפשרו לילדים לנקות את המכשיר או לבצע בו תחזוקה כללית אלא אם הם בני 8 לפחות ונמצאים בפיקוח. הרחיקו ילדים מתחת לגיל 8 במרחק בטוח מהמכשיר ומכבל חשמל.

סכנת נזק

1. אל תטענו את מייבש הכביסה מעבר לקיבולת מטען הכביסה המרבי שלו.
2. אל תפעילו את מייבש הכביסה ללא מסנן סיבים וללא מעבה האוויר.
3. אל תייבשו בגדים שלא עברו סחיטה במכונת כביסה.
4. אל תחשפו את המייבש לקרינה ישירה של השמש, או לפגעי מזג האוויר. יש להציב אותו בתוך הבית בלבד.
5. אל תתקינו את המייבש במקום רטוב ולח.
6. לפני הכנסת פריטי הכביסה למייבש, הקפידו להוציא חפצים כלשהם מהכיסים.
7. לפני תחילת הפעולות לניקוי ותחזוקה, נתקו את המייבש מרשת החשמל באמצעות הוצאת תקע החשמל מהשקע בקיר.

סכנת פיצוץ

אל תכניסו למייבש פריטים הספוגיים בחומרים דליקים כמו: דלק, אלכוהול, שמנים וכד' העשויים להתפוצץ או להתלקח בעת הייבוש.

מידע לגבי השלכת מכשירי חשמל ישנים

לפני פינוי המייבש הישן, פרקו את הדלת וחתכו את כבל החשמל קרוב ככל שניתן למקום חיבורו לגוף המייבש כדי למנוע מילדים לנסות להפעיל אותו או להילכד בתוכו. אין להשליך את המייבש הישן ביחד עם האשפה הביתית הרגילה. למידע נוסף, התקשרו לרשות המקומית במקום מגוריכם או למשרד להגנת הסביבה.

העברת מייבש הכביסה

הזיזו את המייבש בזהירות. אל תאחזו בחלקים בולטים כלשהם במייבש הכביסה. אל תשתמשו בדלת המייבש בתור ידית נשיאה.

מקום הצבת מייבש הכביסה

1. הציבו את המייבש על משטח יציב ומאוזן.
2. אל תציבו את המייבש על משטח משופע, שטיח רך או רצפת עץ.
3. אל תציבו את המייבש מחוץ לבית, כדי למנוע קפיאה או נזק לחלקי המייבש כתוצאה מחשיפה לפגעי מזג האוויר.

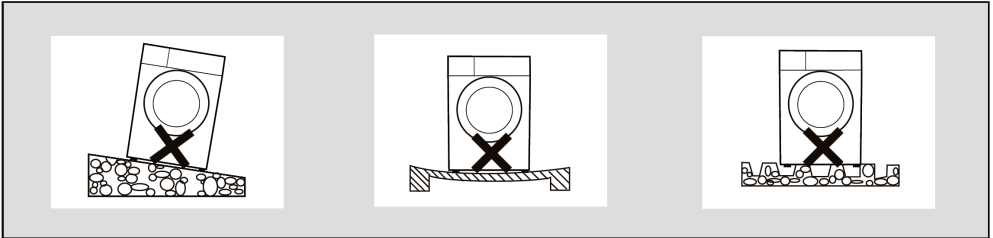

פילוס ואיזון

אם הרצפה עליה מוצב המייבש אינה מאוזנת, יש לאזן את המייבש באמצעות כיוון הרגליות המתכווננות כדי למנוע רעידות ורעשים או תזוזת המייבש בעת הפעולה. השתמשו בידיים כדי לסובב הרגליות המתכווננות ולאזן את המייבש. השתמשו בפלס מים כדי לבדוק את האיזון האופקי והאנכי שלו.

חיבור לרשת החשמל

1. לפני חיבור המייבש לרשת החשמל, בדקו וודאו שמתח ההפעלה הנקוב בתווית הנתונים של המייבש תואם למתח רשת החשמל בארץ: 230V~50Hz.
2. אם מתגלה נזק כלשהו בכבל החשמל, למניעת סיכונים, נתקו את המייבש מרשת החשמל ופנו לתחנת השרות הקרובה למקום מגוריכם. רק טכנאי מורשה ומיומן, שברשותו כלי העבודה המתאימים, רשאי להחליף את כבל החשמל.
3. אין לחבר את המייבש לרשת החשמל באמצעות כבל מאריך או שקע מפצל המיועד לחיבור מכשירי חשמל נוספים.
4. אל תחבר את המייבש לרשת החשמל בידיים רטובות.
5. אל תנתקו את המייבש מרשת החשמל באמצעות משיכת כבל החשמל. אחזו בתקע והוציאו אותו משקע החשמל בקיר.

תיאור מייבש הכביסה

תיאור מייבש הכביסה

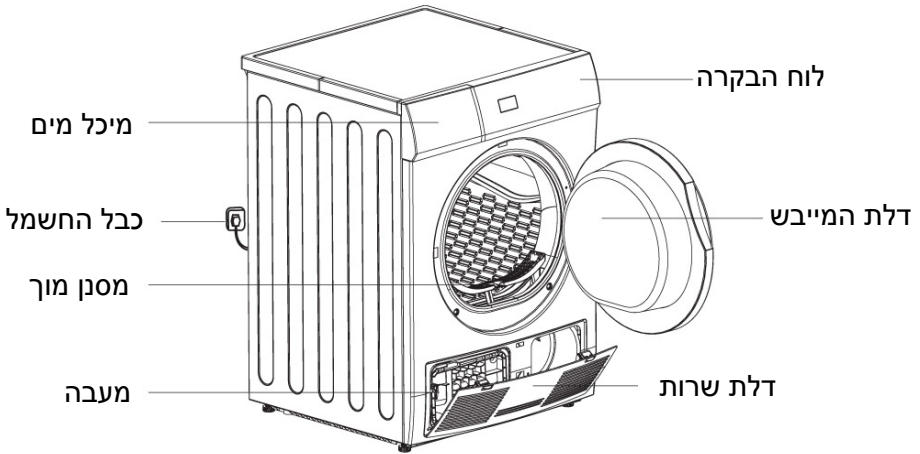

אביזרים

האביזרים המפורטים להלן מסופקים בדגמים מסוימים בלבד. אם האביזרים המתוארים להלן מצורפים למייבש הכביסה שברשותכם, אנא התקינו אותם בהתאם להנחיות שלהלן.



צינור ניקוז מי העיבוי
(בדגמים מסוימים)

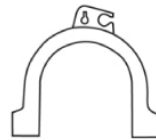

תושבת לצינור הגמיש
(בדגמים מסוימים)

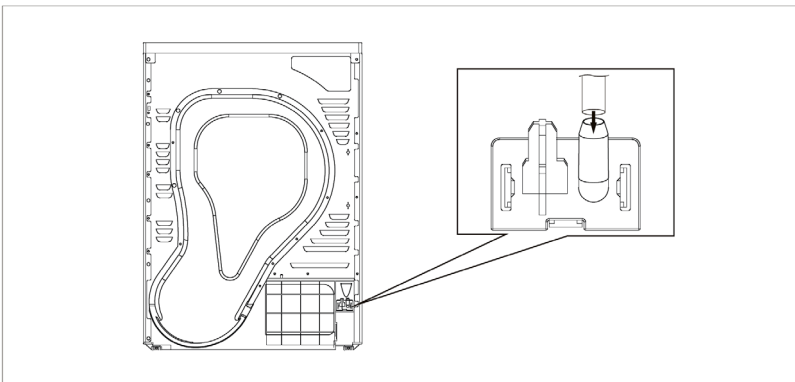

תיאור מייבש הכביסה

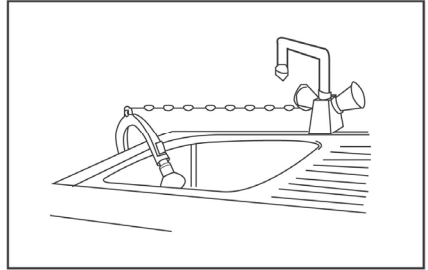
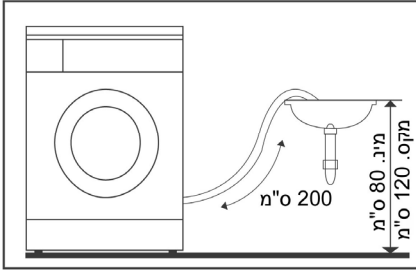

מדריך להפעלה מהירה

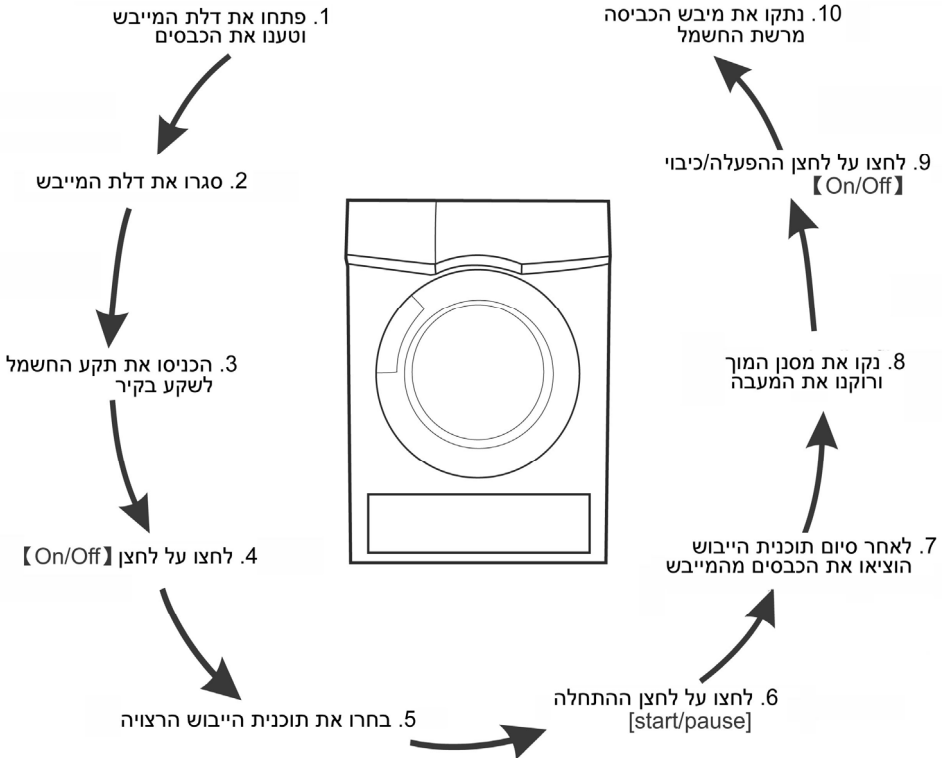

תיאור מייבש הכביסה

לתשומת לבכם



לפני הפעלת המייבש בפעם הראשונה, עליכם להסיר שאריות אבק ושומנים שנותרו מתהליך הייצור וההובלה. אנא בצעו את הפעולות הבאות כדי למנוע הכתמת פריטי הלבוש שלכם:

א) הכניסו מספר מטליות ניקוי לתוך התוף.





ב) חברו את המייבש לרשת החשמל.

ג) לחצו על לחצן הפעלה/כיבוי "On//Off". בחרו בתוכנית ייבוש קצרה "Quick", ולאחר מכן לחצו על לחצן ההתחלה/הפסקה "Start/Pause" כדי להתחיל אותה.

ד) בסיום התכנית הקצרה, נקו את מסנן המוך ואת המעבה בהתאם לשלבי הניקוי שבפרק "ניקוי ותחזוקה שוטפת" בהמשך החוברת.

המלצות

1. לפני הייבוש יש לסחוט היטב את הכבסים ביסודיות במכונת הכביסה. מהירות סחיטה גבוהה מקצרת את זמן הייבוש ומקטינה את צריכת החשמל.
2. להשגת תוצאות ייבוש אחידות, מיינו את הכבסים בהתאם לסוג האריג ותכנית הייבוש.
3. לפני הכנסת הכבסים למייבש הכביסה, עליכם לרכוס את הרוכסנים, לכפתר כפתורים וכד'.
4. אין לייבש את הכבסים יתר על המידה. פריטי לבוש יבשים מדי מתקמטים ומתכווצים ביתר קלות.
5. אין לייבש במייבש כביסה פריטים המכילים גומי או חומרים אלסטיים דומים כגון מעילי גשם, כיסוי לאופניים ופריטים עם עיטורי נוצות.
6. פתחו את דלת המייבש רק בסיום תוכנית הייבוש. הימנעו מפתחת הדלת לפתוח אותה לפני סיום תוכנית הייבוש כדי למנוע כוויות מהאוויר החם הנפלט מתוך התוף.
7. בסיום כל תכנית ייבוש נקו את מסנן הסיבים ורוקנו את מיכל המים כדי למנוע הארכת זמן הייבוש וצריכת חשמל מוגברת בתכניות הבאות.
8. אין לייבוש פריטים שעברו תהליך ניקוי ייבש.
9. משקל ממוצע של פריטי לבוש שונים:

 מגבות כותנה (כ- 900 גרם)	 מכנסי ג'ינס (כ- 800 גר')	 ג'קטים כותנה (כ- 800 גר')	 מעילים מסיבים מעורבים (כ- 800 גר')
 חולצות כותנה (כ- 300 גר')	 פיג'מה (כ- 200 גר')	 בגדי עבודה מכותנה (כ- 1120 גר')	 סדין מכותנה ליחיד (כ- 600 גר')
	 גרביים מסיבים מעורבים (כ- 30 גר')	 לבני כותנה לגברים (כ- 70 גר')	 גופיות כותנה (כ- 180 גר')

הפעלה

בחירת תוכנית ייבוש

1. לחצו על לחצן ההפעלה/כיבוי [On/Off].
2. סובבו את כפתור בורר התכניות לתכנית הרצויה.
3. בחרו את הפעולות הנוספות (השהייה [Delay], אל-קמט [Anti-Crease] או פעולה עדינה [Gentle] שתצרו לשלב בתוכנית היבוש.
4. לחצו על לחצן התחלה/הפסקה [Start/Pause] כדי להתחיל את תוכנית הייבוש.

בסיום תוכנית ייבוש

הזמזם ישמיע "ביפ".
לחצו על לחצן ההפעלה/כיבוי [On/Off] כדי לכבות את מייבש הכביסה, ונתקו אותו מרשת החשמל.

ערכי צריכה

הערכים שלהלן הם ערכים משוערים שנמדדו בתנאי פעולה רגילים.
ייתכנו סטיות בתחום של כ- 10%.

צריכת אנרגיה (kWh)	לחות שירית (מקורבת)	משקל (ק"ג)	תוכנית
4.00	50%	8.0	כותנה (סטנדרטית)
4.49	60%		
5.12	70%		
3.14	50%		כותנה (לגיהוץ)
3.87	60%		
4.47	70%		
1.20	40%	3.5	סינתטיים
1.60	50%		

הערה

חלק מפריטים העשויים מאריגי ג'ינס מגבות הגדולות בעייתיים לייבוש עקב מאפייני האריגים שלהם. אם בסיום תוכנית הייבוש הם עדיין נותרו לחים, הפעילו תכנית לייבוש באוויר חם [Warm] על מנת להוסיף ולייבש אותם.

טבליות תוכניות

תכנית	משקל (מקס')																											
		חולצות	חולצות	מכנסיים	חצאיות/שמלות	בגדי ספורט	בגדי עבודה	מעיל/ברדס	חלקי רחצה	לבי גבי	גברים	מצעים	ספות שולחן	מגבות רחצה	מגבות שולחן													
כותנה	לכלור קל לכלור רגיל לגיוחץ לכלור רב	●	●	●	●	●	●	●	●	●	●	●	●	●	●													
																8.0 ק"ג	●	●	●	●	●	●	●	●	●	●		
																											●	●
סינתטיים	לכלור מועט לכלור רגיל לכלור רב	●	●	●	●	●	●	●	●	●	●	●	●	●	●													
																3.5 ק"ג	●	●	●	●	●	●	●	●	●	●		
																											●	●
עוריים	3.0 ק"ג	●	●	●	●	●	●	●	●	●	●	●	●	●	●													
																Warm/Cool (20 דקות/30 דקות)	3.0 ק"ג	●	●	●	●	●	●	●	●	●	●	●
תכנית מקוצרת	3.0 ק"ג	●	●	●	●	●	●	●	●	●	●	●	●	●	●													
ריענון	1.0 ק"ג	●	●	●	●	●	●	●	●	●	●	●	●	●	●													

לפריטי אל קמט העשויים מסביבים סינתטיים ואריגי כותנה מעורבים

פריטי כותנה או צבעוניים מכותנה או פשתן

תכנית לפריטי צמר המתואמים לכביסה במונה. לאחר הייבוש, הצמר רך ולא יבש למגע.

בסיום התכנית. הוציאו את הפריטים מהמיבש וייבשו אותם בתלייה.

תכנית עם הגדרת זמן ייבוש, לאריגים עדינים שעשויים מסביבים אקריליים ולפריטים קטנים. השתמשו בפעולת הזמן [Time] כדי לכוון את זמן החימום [Warm].

לפריטים שיש לייבש במהירות, כמו למשל, אריגים מסביבים אקריליים ופריטים בודדים הטנים. התכנית משמשת גם כתכנית המשר המשרה לפריטים שלא התייבשו לחלוטין.

מיעודת לרענון או ניקוי יבש של פריטי לבוש באמצעות תכשירים לניקוי יבש מיוחדים.

1. חיישן לחות

פעולה זו מזהה אוטומטית את רמת הלחות של הכבסים ומכוונת באופן אוטומטי את זמן הייבוש בהתאם לכמות הפריטים שהוכנסו למייבש. הפעולה מופעלת אוטומטית בכל תכניות הייבוש למעט בתכניות חימום "Warm", קירור "Cool" ורענון "Refresh".

2. זמן ייבוש מתוזמן

פעולה זו מאפשרת לכם להגדיר זמן לתוכנית ייבוש בעצמכם. תוכלו להגדיר זמן ייבוש שבין 20 ל-60 דקות בלחיצות לסירוגין על לחצן הזמן "Time". פעולה זו מיועדת לפריטים קטנים מעטים, כמו לדוגמה: 2 זוגות גרביים או מגבת לניקוי פנים וכד'. הדבר דומה לשימוש בטיימר לשליטה על תהליך הייבוש אולם רק בתכנית חימום "Warm".

3. השהיית תחילת תוכנית ייבוש

פעולה זו מאפשרת השהיית תחילת תוכנית הייבוש בין 1 ל-24 שעות. כל לחיצה על לחצן ההשהיה מוסיפה שעה נוספת להשהיית תחילת תוכנית הייבוש. משמעות לכך היא שתוכנית הייבוש תתחיל בשעה xx:xx. עם תחילת השהיית תוכנית הייבוש, זמן סיום השהייה (זמן תחילת תוכנית הייבוש) ואת חיווי DELAY יופיעו בצג.

תכנות השהיית התחלת תוכנית הייבוש

- (1) הכניסו את הכבסים למייבש וסגרו את הדלת.
- (2) לחצו על לחצן ההפעלה/כיבוי [On/Off]. לאחר מכן סובבו את כפתור בורר התכניות לתכנית הרצויה.
- (3) בהתאם לצורך, תוכלו לשלב בתכנית הבסיסית גם את פעולת מניעת הקמטים "Anti-Crease" או פעולה עדינה "Gentle".
- (4) לחצו על לחצן ההשהיה "Delay".
- (5) לחצו לסירוגין על לחצן "Delay" כדי לבחור את זמן השהיית התחלת תוכנית הייבוש.
- (6) לחצו על לחצן התחלה/הפסקה [Start/Pause] כדי להפעיל את טיימר ההשהיה. בסיום זמן ההשהיה, התכנית תתחיל אוטומטית.
- (7) לחיצה נוספת על לחצן התחלה/הפסקה [Start/Pause] תעצור את הספירה לאחור של זמן ההשהיה.
- (8) לביטול מצב ההשהיה, פשוט לחצו על לחצן ההפעלה/כיבוי [On/Off].

4. נעילת בטיחות ילדים

- (1) מייבש כביסה זה כולל פעולת נעילת בטיחות ילדים המונע מילדים לבצע שינויים לא רצויים בפעולת מייבש הכביסה.
- (2) בעת פעולת המייבש, לחצו בו זמנית על לחצנים [Anti-Crease] ו-[Gentle] במשך 3 שניות. כשמצב הנעילה מופעל, חיווי הנעילה מואר, ולחיצה על לחצן כלשהו אינה משפיעה על פעולת המייבש.
- לביטול נעילת בטיחות ילדים, בעת שהמייבש מופעל, לחצו שוב בו זמנית על לחצנים [Anti-Crease] ו-[Gentle] במשך 3 שניות.

פעולות ייבוש ייחודיות

5. פעולת אל-קמט [Anti-Crease]

בעת בחירת פעולת אל-קמט, נורית חיווי Anti-Crease מוארת, ותוף המייבש מסתובב ל-2 הכיוונים כדי למנוע היווצרות קמטים באריגים עדינים

6. פעולה עדינה [Gentle]

בעת בחירת פעולה עדינה, נורית חיווי Gentle מוארת, והטמפרטורה בתוף מונמכת כדי להגן על אריגים רגישים (למשל, אצטאט, אלסטאן וכו') מפני טמפרטורה גבוהה העלולה לגרום להם נזק

7. תאורה פנימית

פעולה זו מאפשרת לכם לראות בבהירות את תכולת התוף בעת פתיחת דלת המייבש.

8. פעולת מניעת קמטים אוטומטית

לאחר סיום תוכנית ייבוש, התוף מסתובב במחזוריות על מנת למנוע היווצרות קמטים. פעולה זו נמשכת כשעתיים.

ניקוי ותחזוקה שגרתית

ניקוי מסנן המוך

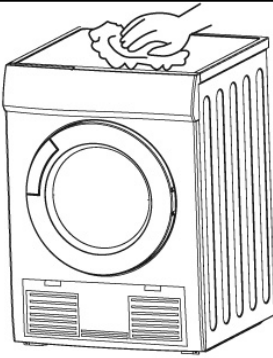

1. הניחו למייבש להתקרר.
1. פתחו את דלת המייבש.
2. הרימו את מסנן המוך והוציאו אותו.
3. שפשו והסירו ביד את המוך שהצטבר על רשת המסנן.
4. לאחר מכן, החזירו את המסנן למקומו.

הערות:

1. המוך המצטבר על המסנן חוסם את זרימת האוויר, מאריך את זמן הייבוש ומגדילים את צריכת החשמל. לפיכך, בסיום תוכנית הייבוש עליכם להסיר ממנו את המוך.
2. לפני ביצוע פעולות ניקוי ותחזוקה, יש לנתק את המייבש מרשת החשמל.
3. אל תפעילו את המייבש מבלי שהמסנן מותקן במקומו.
4. נקו את מסנן המוך לאחר כל תוכנית ייבוש.

שטיפת המעבה

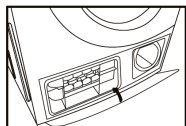
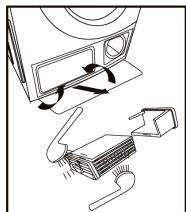
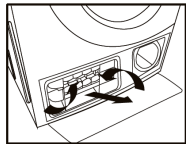
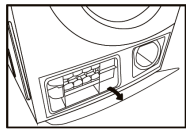



- הניחו למייבש הכביסה להתקרר.
 - בעת הוצאת המעבה, טיפות מים עלולות לטפטף ממנו. הניחו מטלית תחת דלת השרות כדי לספוג אותן.
 - 1. שחררו את נעילת דלת השרות.
 - 2. פתחו אותה עד הסוף.
 - 3. סובבו את שתי ידיעות הנעילה אחת כלפי השנייה.
 - 4. משכו החוצה את המעבה.
 - 5. שטפו את המעבה מתחת למים זורמים והניחו למים להתנקז החוצה.
 - 6. נקו את האטמים.
 - 7. בסיום הניקוי, אחזו בידיעות שבתחתית המעבה והחזירו אותו למקומו.
 - 8. שחררו את שתי ידיעות הנעילה.
 - 9. סגרו את דלת השרות עד שתישמע נקישת הנעילה.
- נקו את המעבה בהתאם לתכיפות השימוש במייבש הכביסה. בעת הטיפול והניקוי, היזהרו לא לגרום נזק לצלעות המעבה.

1. שטפו את המעבה תחת מי ברז מים בלבד. אל תשתמשו בחפצים קשים או חדים. אל תפעילו את המייבש ללא המעבה!
2. בעת הייבוש, מים יכולים להצטבר בין החלון לבין האטם. תופעה זו משפיעה על פעולת מייבש הכביסה.



התרעות וקודי תקלה

התראות וקודי תקלה

קוד התרעה / קוד תקלה	סיבת ההתראה	חיווי התראה קולי	פתרון
חיווי מהבהב 	מיכל המים מלא או תקלת משאבה		בדקו את מיכל המים ואת המשאבה.
חיווי מהבהב 	זרימת האוויר חסומה		בדקו את המסנן ואת זרימת האוויר.
"E30"	בעיה בגוף החימום	קוד התקלה מהבהב ב- X;XX צליל "ביפ" נשמע כל 15 דקות.	פנו למוקד השרות ומסרו את קוד התקלה.
E32"	תקלה בחיישן הלחות		פנו למוקד השרות ומסרו את קוד התקלה.
E33"	תקלה בחיישן הטמפרטורה		פנו למוקד השרות ומסרו את קוד התקלה.
E34"			פנו למוקד השרות ומסרו את קוד התקלה.
E60"	תקלה במנוע		פנו למוקד השרות ומסרו את קוד התקלה.

איתור תקלות

אזהרה

תיקונים יבוצעו על ידי טכנאי מורשה ומיומן מהשרות בלבד. לפני פנייה למוקד השרות, אנא עיינו בטבלה שלהלן שתסייע לכם לפתור את התקלה בכוחות עצמכם. במקרה שאינכם מצליחים להתגבר על התקלה, אנא התקשרו למוקד השרות (עיינו ברשימה שבגב החוברת).



פיתרון	הבעיה
<ul style="list-style-type: none">בדקו האם תקע החשמל הוכנס היטב לשקע בקיר.בדקו את התכנית שנבחרה.בדקו את הנתיך ל קו החשמל המזין את המייבש בלוח החשמל הדירתי.	<ul style="list-style-type: none">הצג אינו פועל
<ul style="list-style-type: none">רוקנו את מיכל המים.במקרה של תקלה, בדקו את צינור ניקוז המים.	<ul style="list-style-type: none">חיווי מהבהב
<ul style="list-style-type: none">נקו את מצנן האוויר.נקו את מסנן המוך.	<ul style="list-style-type: none">חיווי מהבהב
<ul style="list-style-type: none">בדקו האם לחצתם על לחצן ההתחלה.בדקו האם דלת המייבש סגורה.בדקו האם הגדרתם תוכנית ייבוש.	<ul style="list-style-type: none">התכנית לא מתחילה
<ul style="list-style-type: none">פלסו ואזנו את המייבש בעזרת פלס מים.נקו את המעבה ואת אטמי הדלת.	<ul style="list-style-type: none">מים דולפים מהמייבש
<ul style="list-style-type: none">לחצו את הדלת עד שתישמע נקשית הנעילה.בדקו האם טענתם מטען כבסים גדול מדי.	<ul style="list-style-type: none">הדלת נפתחת מעצמה
<ul style="list-style-type: none">יש לאוורר את החדר כהלכה.יש לנקות את רשת כניסת האוויר.ודאו שיחידת המעבה מותקנת במייבש.	<ul style="list-style-type: none">הלחות בחדר גדלה משמעותית
<ul style="list-style-type: none">נקו את מסנן המוך ואת המעבה.רוקנו את מיכל המים.בדקו את פתח ניקוז המים.נקו את חישני הלחות. ייבוש מוגברת יותר או השתמשו בתוכנית ייבוש מתוזמנת.	<ul style="list-style-type: none">דרגת הייבוש הרצויה לא הושגה או שהתוכנית נמשכת זמן ארוך מדי

אם אינכם מצליחים להתגבר על הבעיה בעזרת הטבלה דלעיל או אם יש צורך בתיקון:



1. כבו את המייבש בלחיצה על לחצן ההפעלה/כיבוי (On/Off).
2. נתקו את מייבש הכביסה מרשת החשמל והתקשרו למוקד השרות (עיינו ברשימה שבגב החוברת) כדי שטכנאי מורשה ומיומן יבדוק את מייבש הכביסה.

נתונים טכניים

נתונים טכניים

220-240V	מתח רשת
2700W	צריכת הספק
50Hz	תדר רשת החשמל
595 x 565 x 845 מ"מ	מידות במ"מ
8.0 ק"ג (כביסה יבשה)	מטען כבסים מרבי
43 ק"ג	משקל נטו



מוקד שירות, תמיכה ורכישת חלפים ארצי:
חולון, רחוב הלהב 7

שירות תיקונים:

טל: 03-5581505 1-700-70-60-58 פקס:

